

Powered by



HR 1227W 12В 27Вт/Эл

HR1227W - батарея с высокой энергоемкостью. Особенная кристаллическая решетка электродов позволила увеличить на 20% отдаваемую мощность по сравнению с батареями других серий. Она разработана для эксплуатации в режиме высоких токов разряда при коротком времени разряда. Срок службы: 3-5 лет в буферном режиме или более 260 циклов заряда-разряда в циклическом режиме при 100% разряде.



► Спецификация

Кол-во элементов в блоке	6
Номинальное напряжение	12
Емкость	27 Вт/Эл при 15-минутном разряде до $U_{кон.}$ - 1.67 В/Эл при 25 °С
Вес	1.97 кг
Максимальный ток разряда	100А/130А(5 сек)
Внутреннее сопротивление	19 мОм
Диапазон рабочих температур	разряд: от -20°С до +50°С заряд: от -20°С до +40°С хранение: от -20°С до +40°С
Номинальная рабочая температура	25°С
Напряжение подзаряда	13.5 - 13.8 В при 25°С
Максимальный ток заряда	2.7 А (при заряде постоянным током), в режиме постоянного подзаряда I_{max} не ограничен
Напряжение заряда при циклическом режиме	14.4 - 15.0 В при 25°С
Срок хранения	до 6 месяцев при 25°С, без подзаряда*
Выходы	F1/F2-Faston Tab 187/250
Материал корпуса	ABS (акрило-бутадиен-стирол)

*Перед использованием батарею необходимо зарядить. При более высокой температуре окружающей среды время хранения сокращается.

► Размеры, мм:

Длина	90.0±1.0
Ширина	70.0±1.0
Высота (макс.)	106.0±1.5

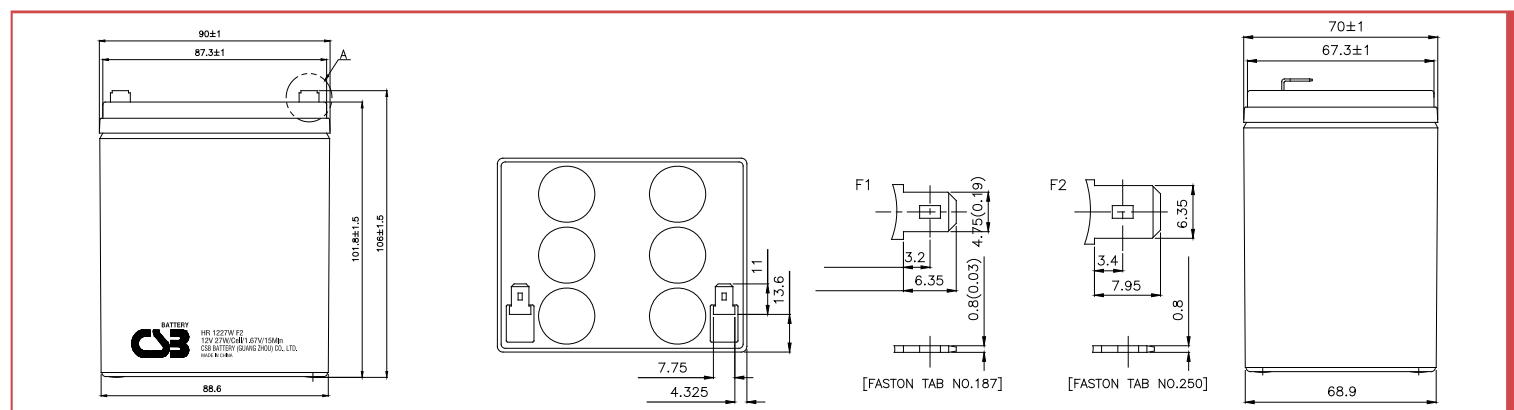

MH14533(N)



ISO 9001
No :041005117



ISO 14001
NO.UM 1-12-0045

РАЗРЯД ПОСТОЯННЫМ ТОКОМ : А (25 °С)

$U_{к/Т}$ разряда	2мин	4мин	6мин	8мин	10мин	15мин	20мин	30мин	60мин	90мин
1.60В	55.4	36.5	27.5	22.1	18.7	13.6	10.9	7.88	4.55	3.23
1.67В	50.4	34.3	26.5	21.4	18.3	13.5	10.8	7.83	4.49	3.18
1.70В	45.6	32.2	25.3	20.8	17.8	13.1	10.7	7.77	4.47	3.16
1.75В	41.0	29.9	24.2	20.0	17.2	12.8	10.6	7.68	4.43	3.13
1.80В	36.4	27.5	22.7	18.9	16.3	12.4	10.3	7.49	4.35	3.08
1.85В	31.7	24.8	20.7	17.4	15.2	11.7	9.59	7.11	4.16	2.96

РАЗРЯД ПОСТОЯННОЙ МОЩНОСТЬЮ : Вт/БЛОК (25 °С)

$U_{к/Т}$ разряда	2мин	4мин	6мин	8мин	10мин	15мин	20мин	30мин	6мин	90мин
1.60В	503	383	305	254	219	163	127	92.4	52.4	37.4
1.67В	469	358	288	242	211	162	126	91.6	52.6	37.3
1.70В	455	347	280	236	206	161	125	91.3	52.3	37.1
1.75В	428	327	268	229	200	158	124	90.3	51.8	36.8
1.80В	403	309	255	218	192	153	120	88.2	51.3	36.7
1.85В	377	290	240	208	184	144	114	84.4	49.2	35.1

Зависимость срока службы от температуры

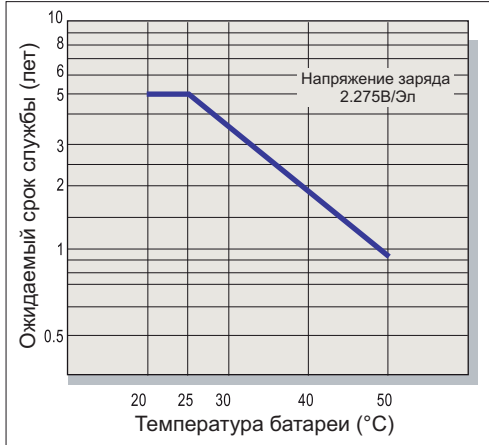

Саморазряд

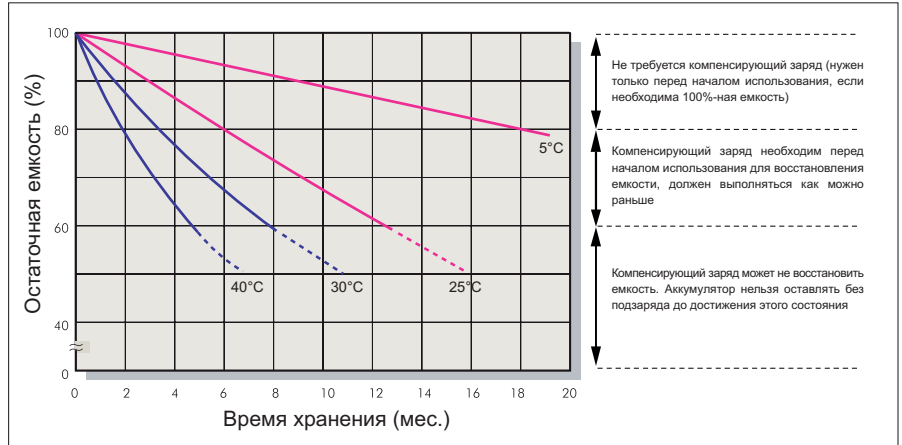

Характеристики заряда (буферный режим)

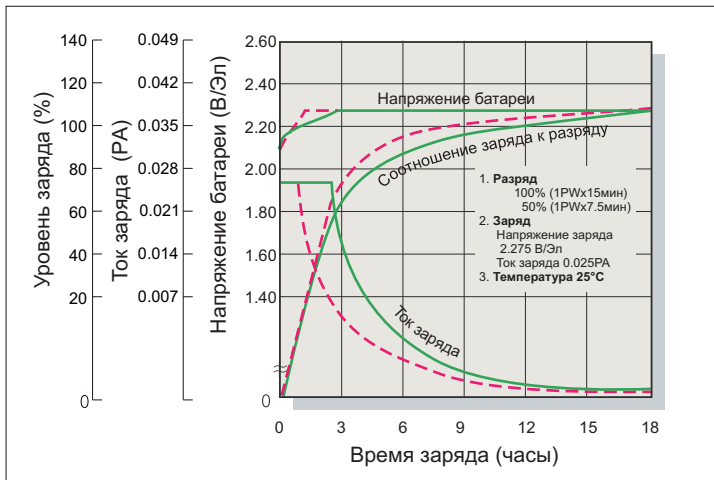

Зависимость кол-ва циклов от глубины разряда

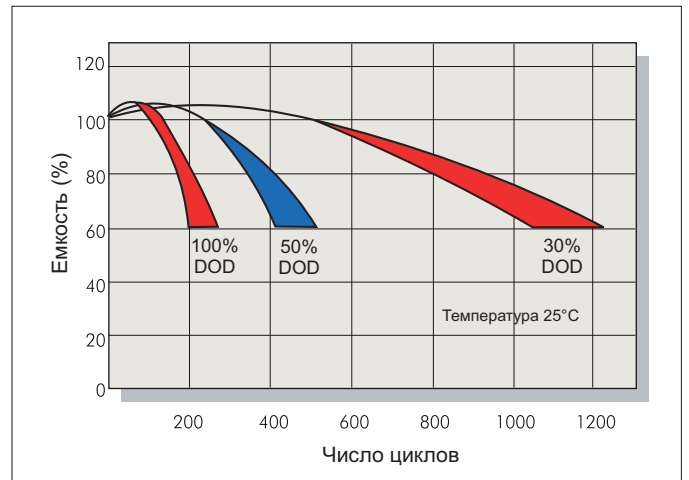

Характеристики заряда (циклический режим)

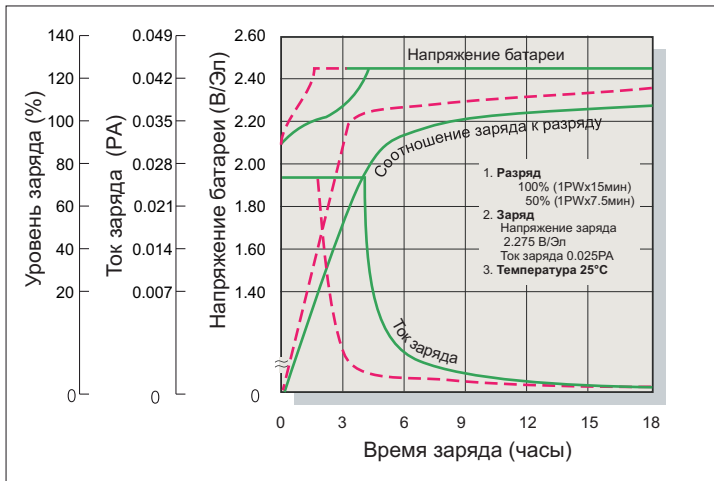

Разрядные характеристики

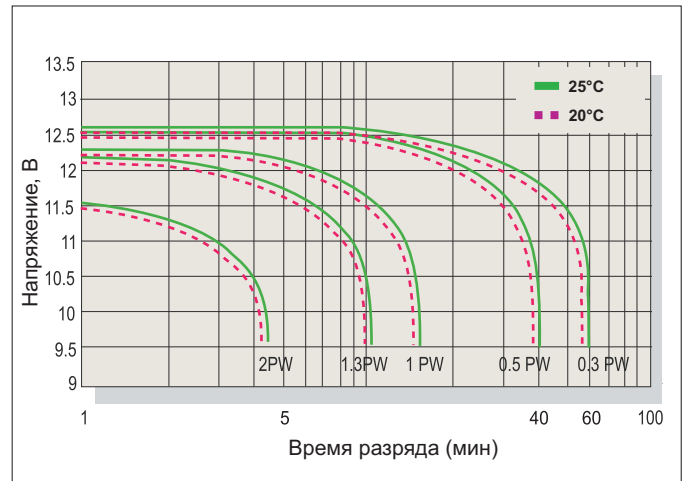

Заряд

Применение	Напряжение заряда(В/Эл)			Максимальный ток заряда
	Температура	Рекомендуемое значение	Диапазон значений	
Циклический режим	25°C	2.45	2.40-2.50	0.1PA
Буферный режим	25°C	2.275	2.25-2.30	

Разряд

Конечное напряжение (В/Эл)	1.75	1.70	1.60	1.30
Мощность разряда (Вт)	0.1P>(W)	0.1P<(W)<0.25P	0.25P<(W)<1.0P	(W)>1.0P