

Powered by



HC 1228W/WP 12В 28Вт/Эл

HC 1228W – специально разработанная батарея с высокими разрядными характеристиками, предназначенная для оборудования, в котором необходима частая замена источников питания. Только у этой серии клеммы утоплены в корпус крышки. Срок службы батарей - 3-5 лет в буферном режиме или более 260 циклов заряда-разряда в циклическом режиме при 100% глубине разряда.



► Спецификация

Кол-во элементов в блоке	6
Номинальное напряжение	12
Емкость	28 Вт/Эл при 15-минутном разряде до $U_{кон.}$ - 1.67 В/Эл при 25 °С
Вес	2.51 кг
Максимальный ток разряда	60А (5 сек)
Внутреннее сопротивление	21 мОм
Диапазон рабочих температур	разряд: от -20°C до +50°C заряд: от -20°C до +40°C хранение: от -20°C до +40°C
Номинальная рабочая температура	25°C
Напряжение подзаряда	13.5 - 13.8 В при 25°C
Максимальный ток заряда	2.8 А (при заряде постоянным током), в режиме постоянного подзаряда I_{max} не ограничен
Напряжение заряда при циклическом режиме	14.4 - 15.0 В при 25°C
Срок хранения	до 6 месяцев при 25°C, без подзаряда*
Выходы	C1/C2-Faston Tab 187/250
Материал корпуса	ABS (акрило-бутадиен-стирол)

*Перед использованием батарею необходимо зарядить. При более высокой температуре окружающей среды время хранения сокращается.



► Размеры, мм:

Длина	139.7±1.5
Ширина	48.0±1.0
Высота (макс.)	127.5±1.5

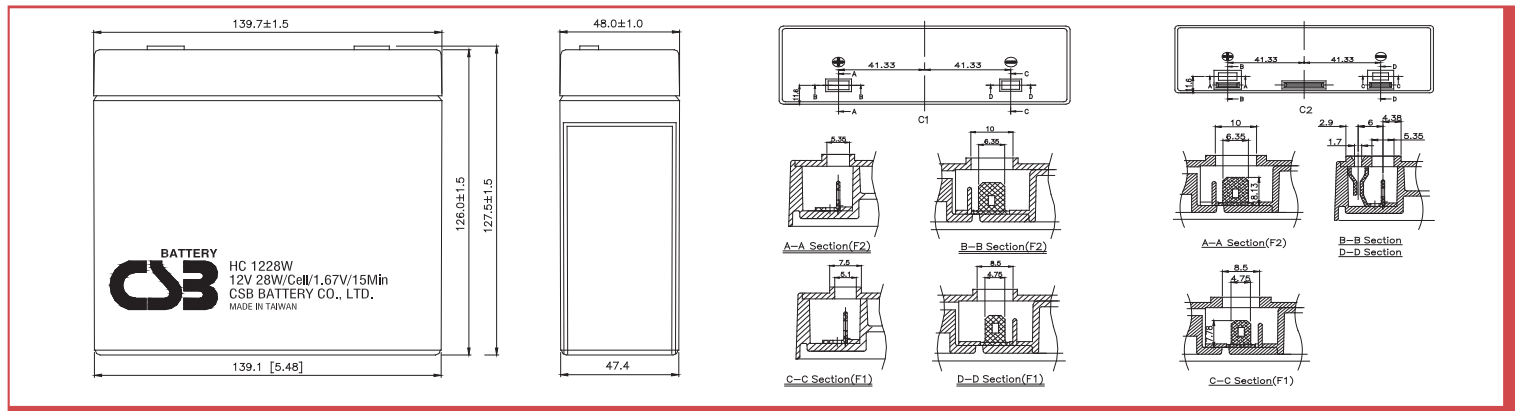

РАЗРЯД ПОСТОЯННЫМ ТОКОМ : А (25 °С)

$U_{к/Т}$ разряда	2мин	4мин	6мин	8мин	10мин	15мин	20мин	30мин	60мин	90мин
1.60В	48.6	38.2	31.3	27.2	23.3	18.0	14.9	11.6	7.33	4.75
1.67В	46.9	36.8	30.2	26.3	22.7	17.5	14.7	11.5	7.26	4.59
1.70В	45.2	35.4	29.3	25.5	22.1	17.0	14.4	11.4	7.19	4.43
1.75В	43.4	34.0	28.2	24.5	21.4	16.6	14.2	11.3	7.12	4.29
1.80В	41.4	32.6	27.1	23.6	20.8	16.3	14.0	11.2	7.03	4.14
1.85В	39.4	30.9	26.0	22.7	20.1	16.0	13.8	11.1	6.92	4.00

РАЗРЯД ПОСТОЯННОЙ МОЩНОСТЬЮ : ВТ/БЛОК (25 °С)

$U_{к/Т}$ разряда	2мин	4мин	6мин	8мин	10мин	15мин	20мин	30мин	6мин	90мин
1.60В	583	458	375	326	280	212	175	139	89.5	57.0
1.67В	563	442	361	315	273	207	173	138	88.6	55.1
1.70В	544	425	349	304	265	202	170	137	87.7	53.2
1.75В	522	408	337	293	258	197	167	135	86.8	51.5
1.80В	498	391	325	280	248	193	164	134	86.0	49.7
1.85В	473	371	312	268	239	187	161	133	85.1	48.0

Зависимость срока службы от температуры

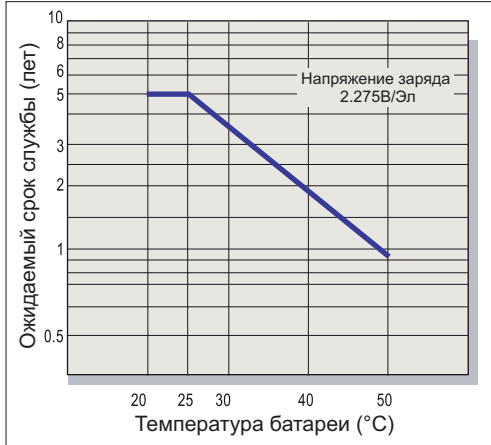

Саморазряд

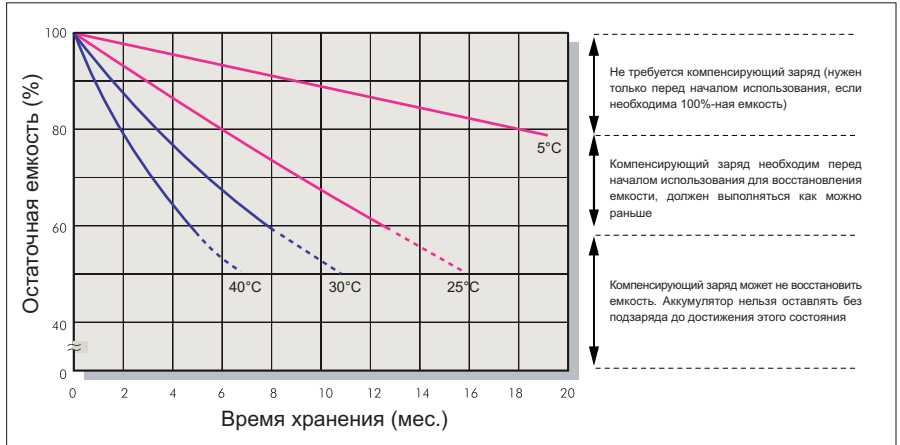

Характеристики заряда (буферный режим)

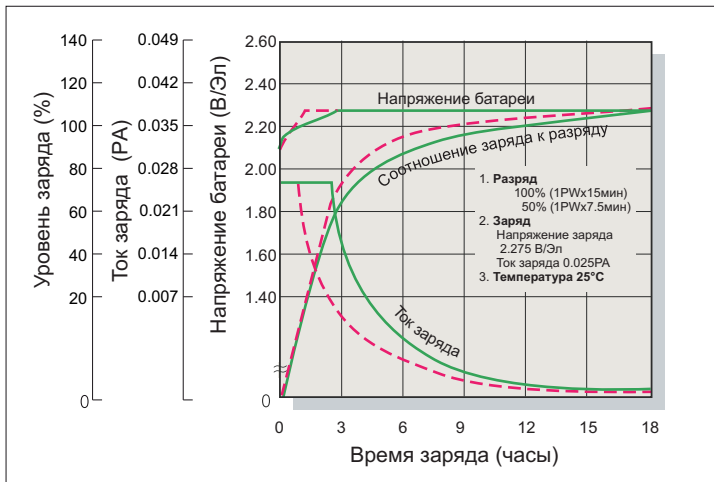

Зависимость кол-ва циклов от глубины разряда

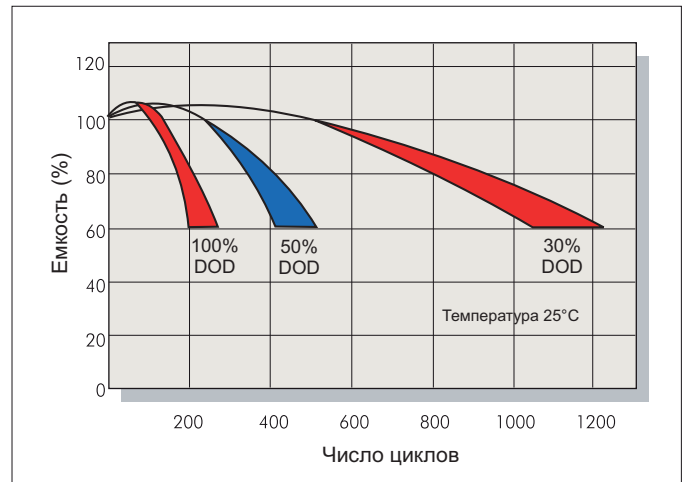

Характеристики заряда (циклический режим)

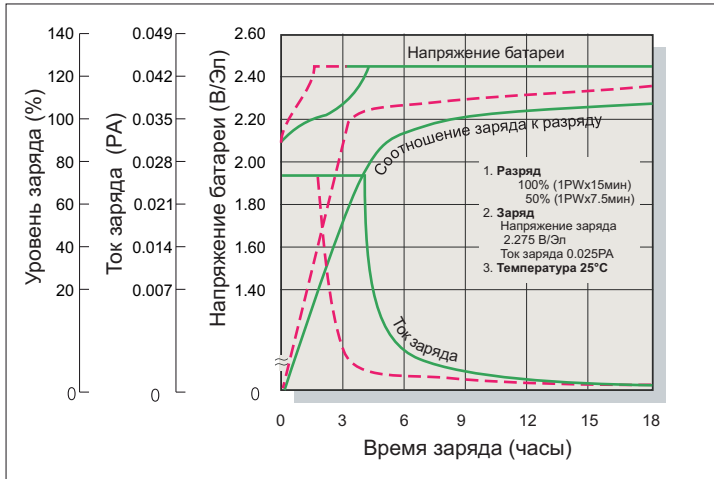

Разрядные характеристики

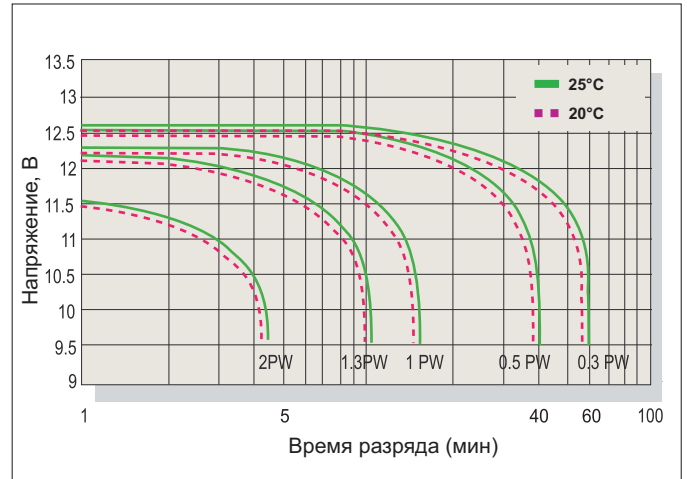

Заряд

Применение	Напряжение заряда(В/Эл)			Максимальный ток заряда
	Температура	Рекомендуемое значение	Диапазон значений	
Циклический режим	25°C	2.45	2.40-2.50	0.1PA
Буферный режим	25°C	2.275	2.25-2.30	

Разряд

Конечное напряжение (В/Эл)	1.75	1.70	1.60	1.30
Мощность разряда (Вт)	0.1P>(W)	0.1P<(W)<0.25P	0.25P<(W)<1.0P	(W)>1.0P